

# A410 User Manual

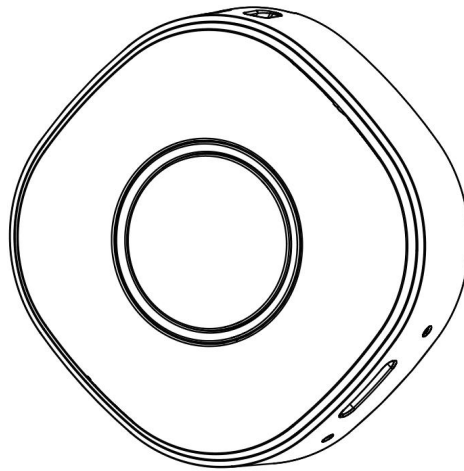

English.....	2
Español.....	17
Français.....	33
Italiano.....	48

# English

## A410 Portable Tracker

### Quick Start Guide

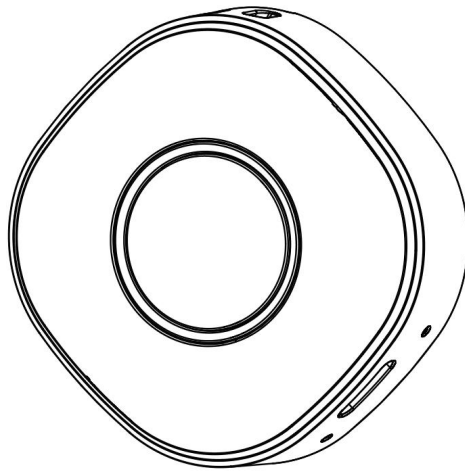

Read carefully before using.

Product appearance, color and accessories may change without prior notice.

Email: [support@Incoon.com](mailto:support@Incoon.com)

Website: [www.Incoon.com](http://www.Incoon.com)

APP: **Jimi Life**

## contents

1. Overview .....	4
1.1 Device Overview .....	4
1.2 Accessories .....	5
1.3 Specifications .....	5
2. Getting Started .....	6
3. Device Operation .....	7
3.1 Power on .....	7
3.2 Power off .....	7
3.3 SOS Event .....	7
3.4 Battery Charging .....	7
3.5 Battery level checking .....	7
3.6 Device voice and light setting .....	8
4. Working Mode .....	9
4.1 Smart Mode .....	9
4.2 Timed Mode .....	9
4.3 Real-time Tracking Mode .....	9
5. Device Main Functions .....	10
5.1 Record Voice .....	10
5.2 Playback for Historical Tracking .....	10
5.3 Geo Fence .....	11
5.4 Alert and Setting .....	11
5.5 Play Sound .....	13
6. Jimi Life Functions .....	14
6.1 Device sharing .....	14
6.2 Device Profile Settings .....	14
7. Subscription Plan .....	15
8. Caution & Notice .....	15
9. Warranty .....	16

# 1. Overview

## 1.1 Device Overview

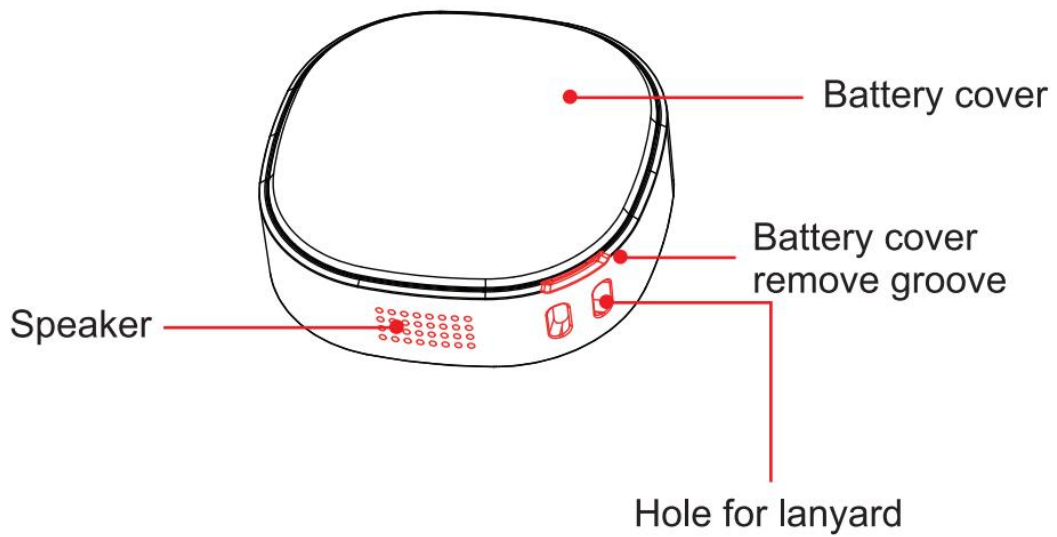
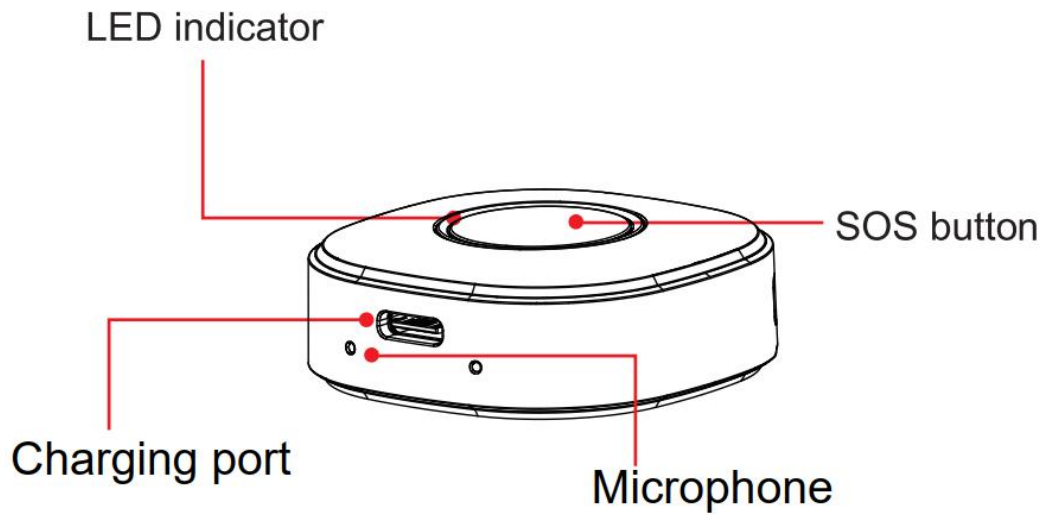

## 1.2 Accessories

- a. USB cable
- b. Lanyard
- c. Clip

## 1.3 Specifications

Operating Temperature	-20 °C~+60°C
Battery	650mAh/3.8V lithium-polymer
Standby	3-6 days (smart mode)
Operating voltage	3.8V
Operating current	40mA
Dimension	45 *45*17mm
Weight	33g

## 2. Getting Started

- Download **Jimi Life** from APP Store or Google Play;
- Click [**Get Started**] to register an account;
- Click "+" and input IMEI number or scan the QR code to add new device (You can find the IMEI number and QR code on the box or device body);
- Choose a subscription plan and pay;
- Power on the device and start tracking.

**NOTE:** After the subscription plan payment is successful, you may need to **wait 5-10 minutes** before the device can be activated.

If device activation fails, please contact us via **Jimi Life** APP support center.

## 3. Device Operation

### 3.1 Power on

Press and hold SOS button for 3 seconds to turn on the device. During the startup process, the device's red, green, and blue indicator lights will light up alternately.

### 3.2 Power off

Quickly short press the SOS button **5** times.

### 3.3 SOS Event

In an emergency, press the SOS button for over 3 seconds. Then the device will send SOS event notification to mobile phone.

### 3.4 Battery Charging

Connect the device with the charger,

- 1) Device is charging if red indicator is always on;
- 2) Red indicator flickers slowly if device is fully charged.

**Note:** It takes about 2.5 hours to fully charge the battery. It is normal that the device goes hot during charging.

### 3.5 Battery level checking

Short press the SOS button 1 time.

## 3.6 Device voice and light setting

- Click the Settings icon

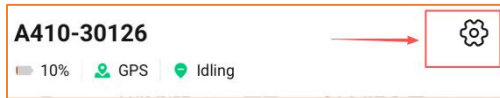

- Click [Other setting]

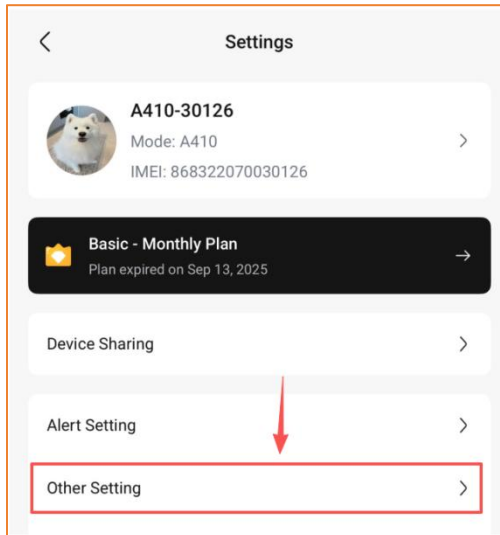

- **Status Broadcast** for checking battery voice setting
- **Audio-Visual Setting** for flashing light and voice

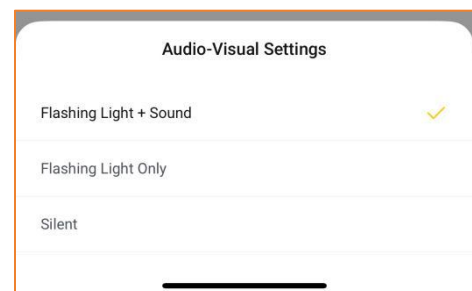
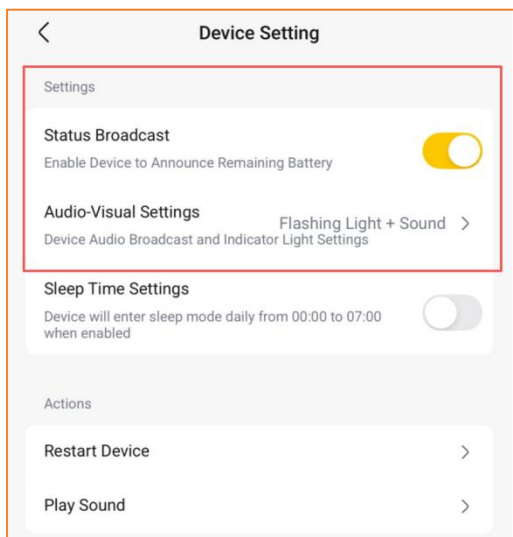

## 4. Working Mode

### 4.1 Smart Mode

Update the location every 1 minute when the device moves; balance the device positioning accuracy and device battery life.

### 4.2 Timed Mode

Whether the device is moving or stationary, the location is updated at the setting interval.

### 4.3 Real-time Tracking Mode

The device updates its location every 10 seconds as it moves.

This mode can improve positioning accuracy. **Please note that due to the higher frequency of location updates, real-time tracking mode will drain the device's battery more quickly.**

## 5. Device Main Functions

### 5.1 Record Voice

Remotely listen to the voice around the device.

recording time can be selected as 30s/ 60s/ 120s/  
180s/ 240s/ 300s

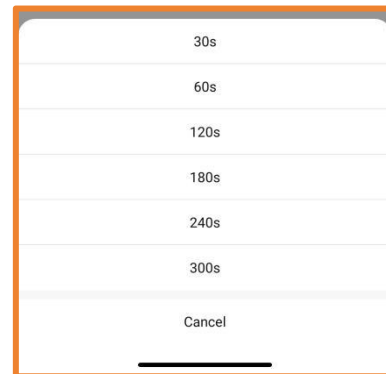
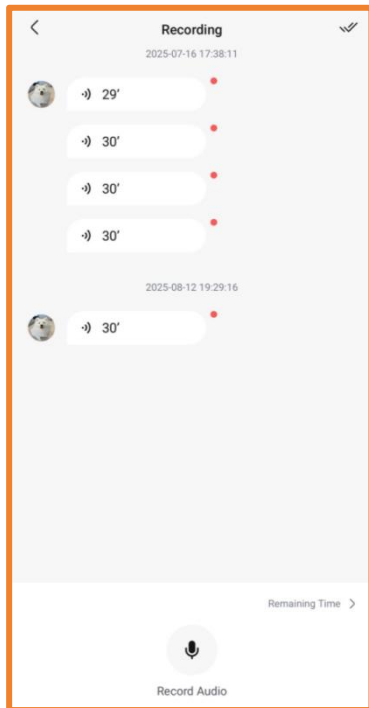

### 5.2 Playback for Historical Tracking

Choose to display only the location points or the route on the map.

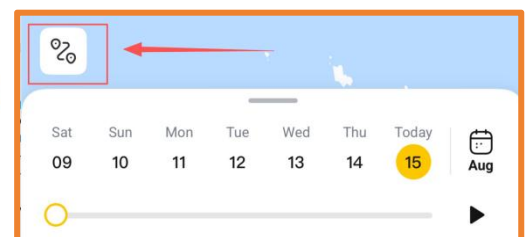
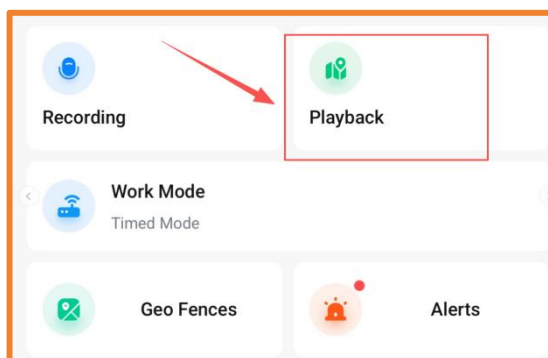

## 5.3 Geo Fence

- Customize safe and unsafe fences.  
**Green** for safe fence, **red** for unsafe fence.
- Fence radius can be customized from 0.3km- 5km.
- Get alert notification when entering or exiting the fence. It can be turned off in the alert settings.

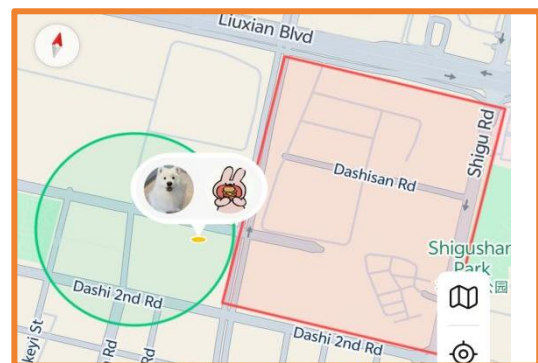
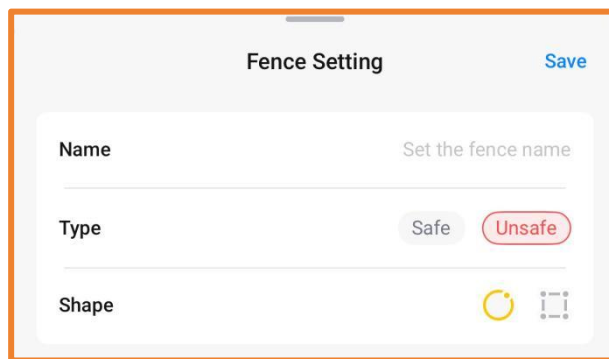

## 5.4 Alert and Setting

- Click Alert on the home page to check event alerts.

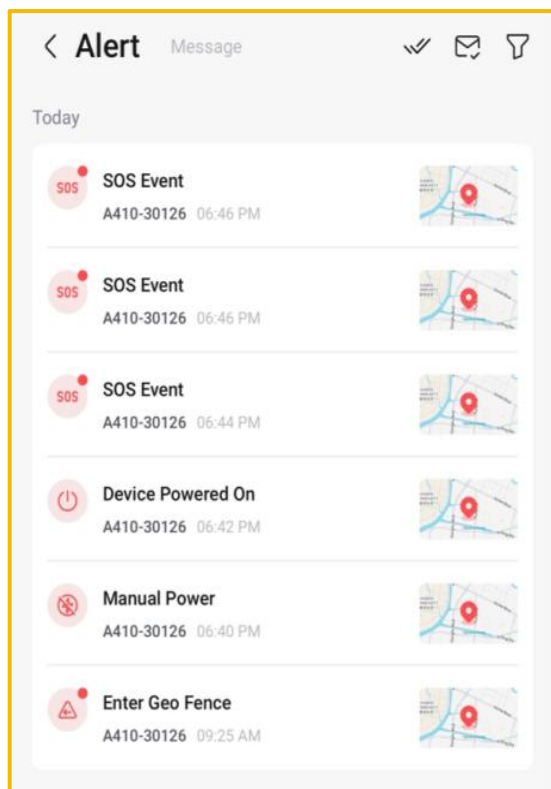

➤ In Alert setting, you can set multiple alert switches.

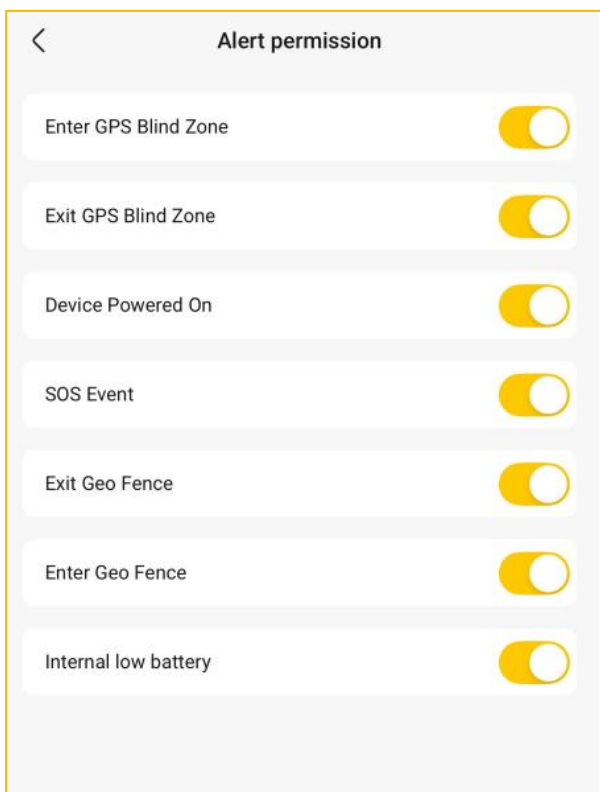
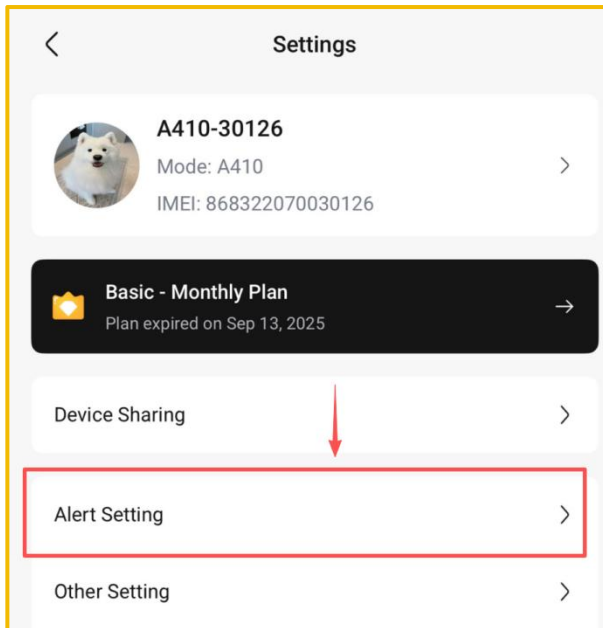

## 5.5 Play Sound

Click on Other Settings - Play Sound, the device will play sound and flashing lights. Set sound and light in [Audio-Visual Settings]

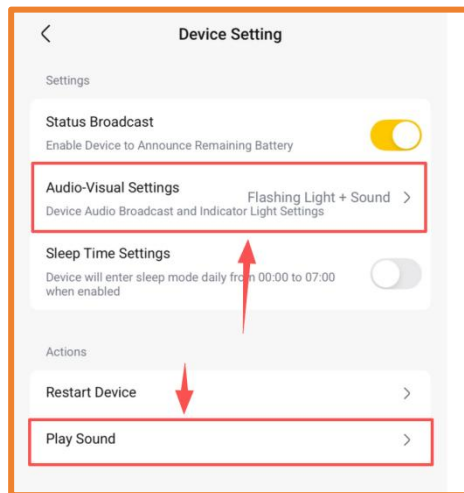

## 6. Jimi Life Functions

### 6.1 Device sharing

Click Share to share a device, and that user can track that device.

- The shared email / number must be registered with the **Jimi Life** APP.
- Shared user can only track the device but can not get other benefits like recording and alerts.

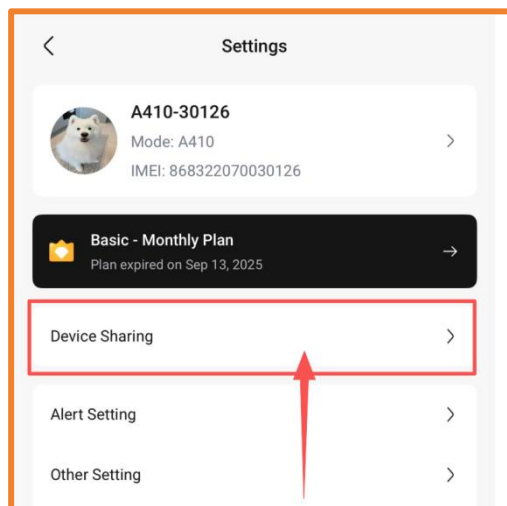

### 6.2 Device Profile Settings

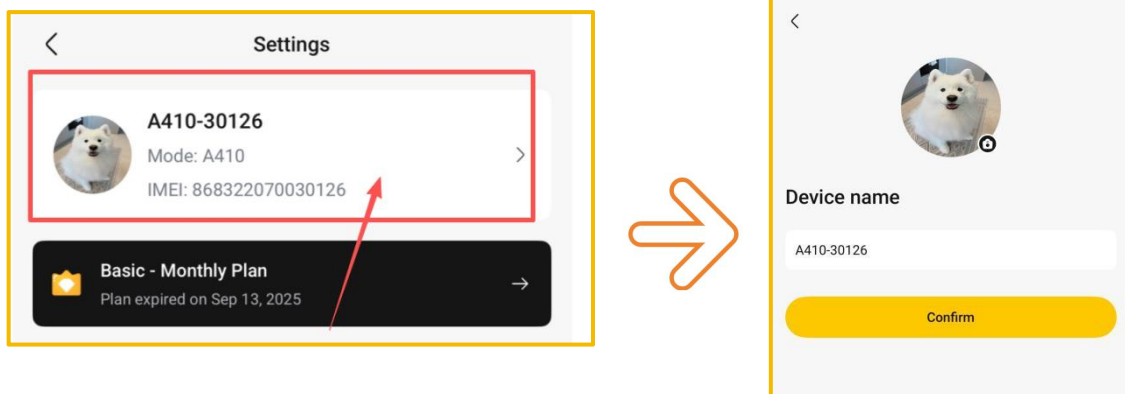

## 7. Subscription Plan

There are three subscription plans: Basic, Pro, and Premium.

Purchasing a basic subscription plan can enjoy all the device function. Purchasing advanced plan will get longer recording times, cloud storage for historical tracking, and more.

## 8. Caution & Notice

Please use battery that are specified by the manufacturer of the device. The manufacturer will assume no repair liabilities for damages resulting from the use of non-original accessories.

- Avoid metal objects as they may cause short circuits on battery contacts.
- Do not bend or forcibly open the battery.
- Do not soak the battery in water or expose it to fire.
- It is forbidden to use batteries that are deformed, discolored, spilled, or package-damaged.
- It is forbidden to disassemble or modify the battery.

## 9. Warranty

- If device damaged, lost, or offline, please contact us via **Jimi Life** Support Center or Amazon email to request a replacement.
- Old device subscriptions plan can be transferred to new one.

# Español

## A410 Localizador

### Guía de inicio rápido

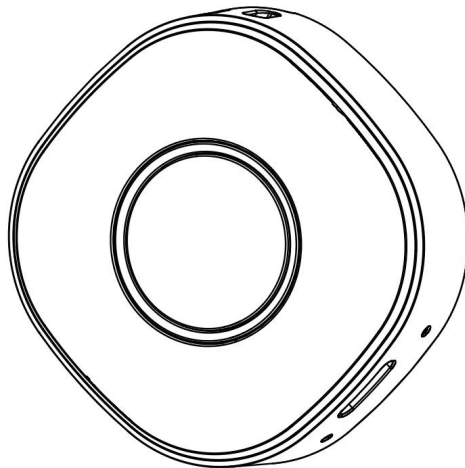

Lea atentamente antes de usar.

La apariencia, el color y los accesorios del producto pueden cambiar sin previo aviso.

Email: [support@Incoon.com](mailto:support@Incoon.com)

Web: [www.Incoon.com](http://www.Incoon.com)

APP: **Jimi Life**

# contenido

1. Descripción General .....	19
1.1 Descripción general del dispositivo .....	19
1.2 Accesorios .....	20
1.3 característica .....	20
2. Empezando .....	21
3. Operación del dispositivo .....	22
3.1 Encender .....	22
3.2 Apagado .....	22
3.3 Evento SOS .....	22
3.4 Carga de la batería .....	22
3.5 Comprobación del nivel de batería .....	23
3.6 Configuración de voz y luz del dispositivo .....	23
4. Modo de trabajo .....	25
4.1 Modo inteligente .....	25
4.2 Modo cronometrado .....	25
4.3 Modo de seguimiento en tiempo real .....	25
5. Funciones principales del dispositivo .....	26
5.1 Grabar voz .....	26
5.2 Reproducción para seguimiento histórico .....	26
5.3 Geocerca .....	27
5.4 Alerta y configuración .....	27
5.5 Reproducir sonido .....	29
6. Funciones de Jimi Life .....	30
6.1 Compartir dispositivos .....	30
6.2 Configuración del perfil del dispositivo .....	30
7. Plan de suscripción .....	31
8. Precaución y aviso .....	31
9. Garantía .....	32

# 1. Descripción General

## 1.1 Descripción general del dispositivo

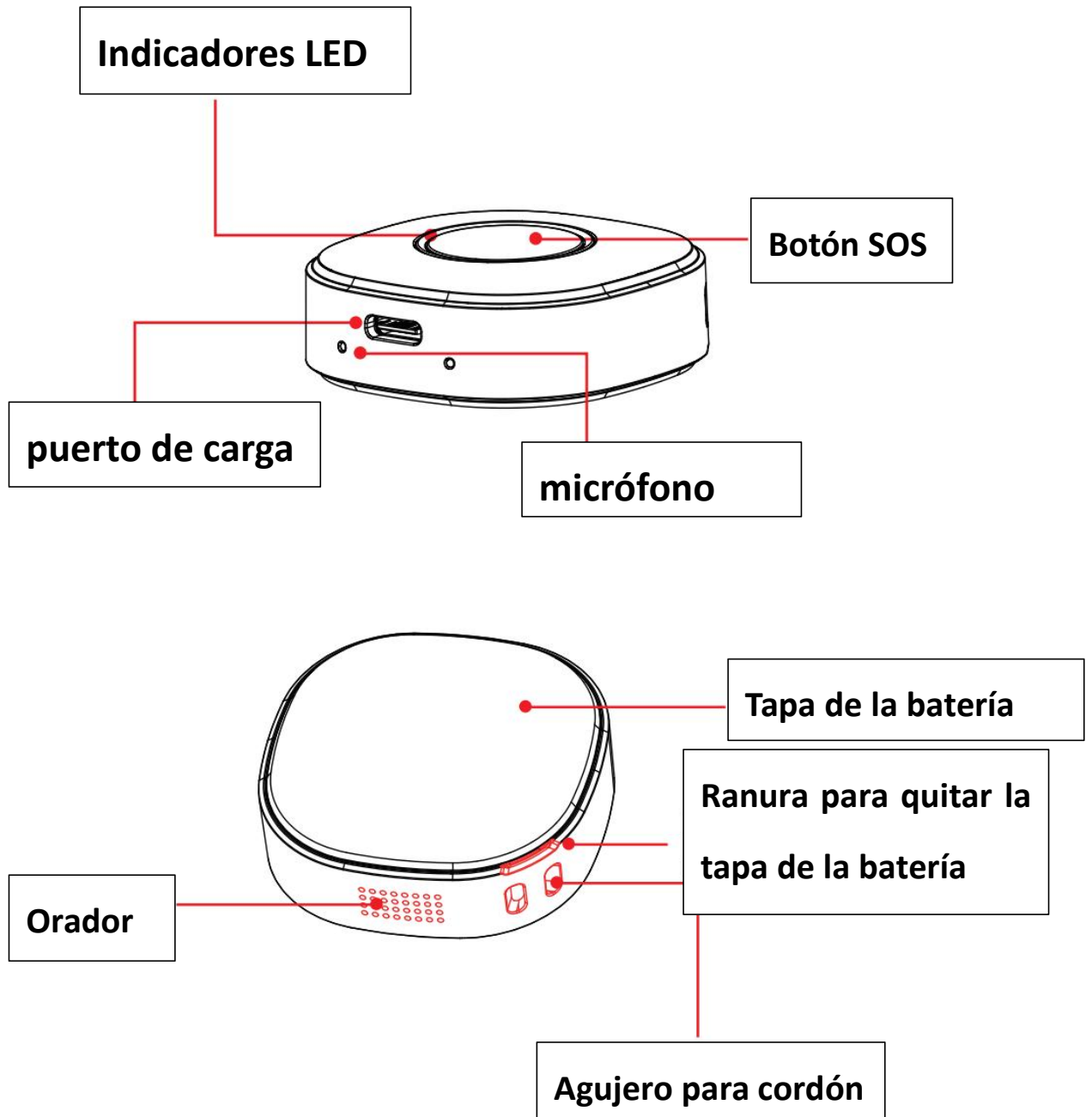

## 1.2 Accesorios

- a. Cable USB
- b. Acollador
- c. Acortar

## 1.3 característica

Temperatura de funcionamiento	-20 °C~+60°C
Batería	650mAh/3.8V polímero de litio
Modo de espera	3-6 días (modo inteligente)
Voltaje de funcionamiento	3.8V
Corriente de funcionamiento	40mA
Dimensiones	45 *45*17mm
Peso	33g

## 2. Empezando

- Descarga **Jimi Life** desde APP Store o Google Play;
- Haga clic en [**Comenzar(Get Started)**] para registrar una cuenta;
- Haga clic en "+" e ingrese el número iMEi o escanee el código QR para agregar un nuevo dispositivo (puede encontrar el número iMEi y el código QR en la caja o en el cuerpo del dispositivo);
- Elige un plan de suscripción y paga;
- Encienda el dispositivo y comience a rastrear.

**NOTA:** Una vez realizado el pago del plan de suscripción, es posible que deba esperar entre **5 y 10 minutos** antes de que se pueda activar el dispositivo.

Si falla la activación del dispositivo, comuníquese con nosotros a través del centro de soporte de la aplicación **Jimi Life**.

## 3. Operación del dispositivo

### 3.1 Encender

Mantenga pulsado el botón SOS durante 3 segundos para encender el dispositivo. Durante el arranque, las luces indicadoras roja, verde y azul se encenderán alternativamente.

### 3.2 Apagado

Presione rápidamente y brevemente el botón SOS **5 veces**.

### 3.3 Evento SOS

En caso de emergencia, mantenga pulsado el botón SOS durante más de 3 segundos. El dispositivo enviará una notificación de emergencia al teléfono móvil.

### 3.4 Carga de la batería

Conecte el dispositivo con el cargador,

- 1) Device is charging if red indicator is always on;
- 2) El dispositivo se está cargando si el indicador rojo está siempre encendido.

**Nota:** La batería tarda aproximadamente 2,5 horas en cargarse por completo. Es normal que el dispositivo se caliente durante la carga.

### 3.5 Comprobación del nivel de batería

Presione brevemente el botón SOS 1 vez.

Actualmente solo admite inglés.

### 3.6 Configuración de voz y luz del dispositivo

➤ Haga clic en el icono de Configuración

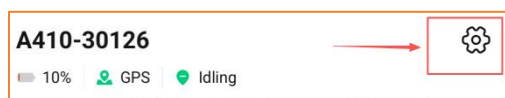

Haga clic en [Otra ajustes]

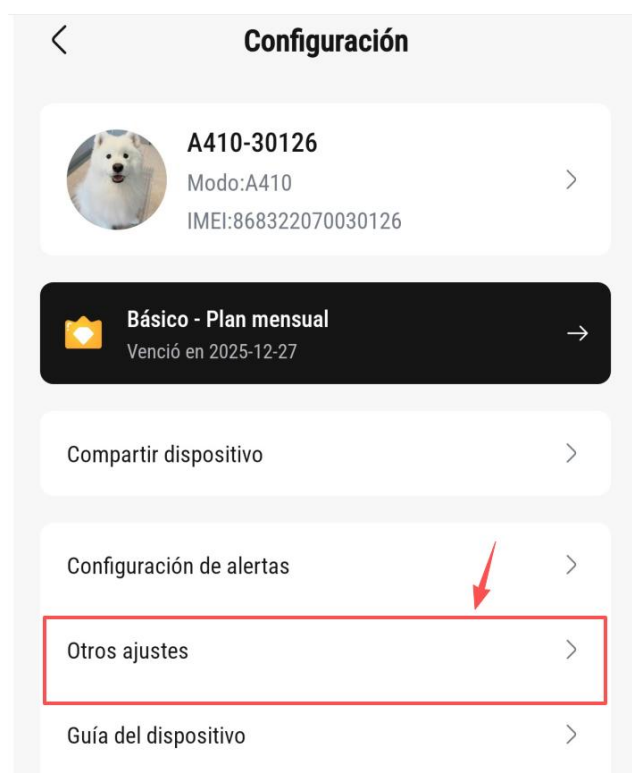

- **Transmisión de estado** para comprobar la configuración de voz de la batería
- **Escenario audiovisual** para luz intermitente y voz

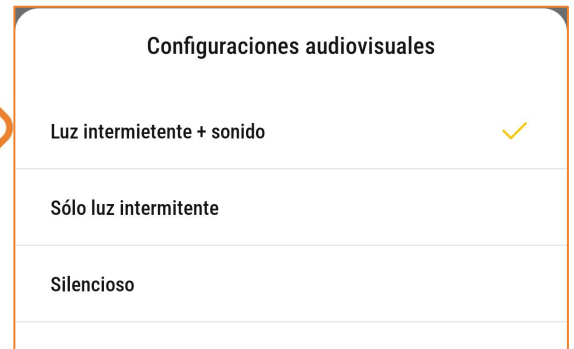
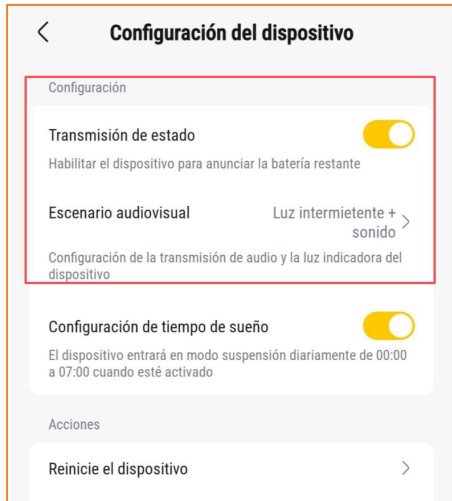

## **4. Modo de trabajo**

### **4.1 Modo inteligente**

Actualice la ubicación cada 1 minuto cuando el dispositivo se mueva; equilibre la precisión de posicionamiento del dispositivo y la duración de la batería del dispositivo.

### **4.2 Modo cronometrado**

Independientemente de que el dispositivo esté en movimiento o detenido, la ubicación se actualiza en el intervalo configurado.

### **4.3 Modo de seguimiento en tiempo real**

El dispositivo actualiza su ubicación cada 10 segundos mientras se mueve.

Este modo puede mejorar la precisión del posicionamiento. Tenga en cuenta que, debido a la mayor frecuencia de actualización de la ubicación, el modo de seguimiento en tiempo real agotará la batería del dispositivo más rápidamente.

## 5. Funciones principales del dispositivo

### 5.1 Grabar voz

Escuche de forma remota la voz alrededor del dispositivo. El tiempo de grabación se puede seleccionar como 30 s/ 60 s/ 120 s/ 180 s/ 240 s/ 300 s

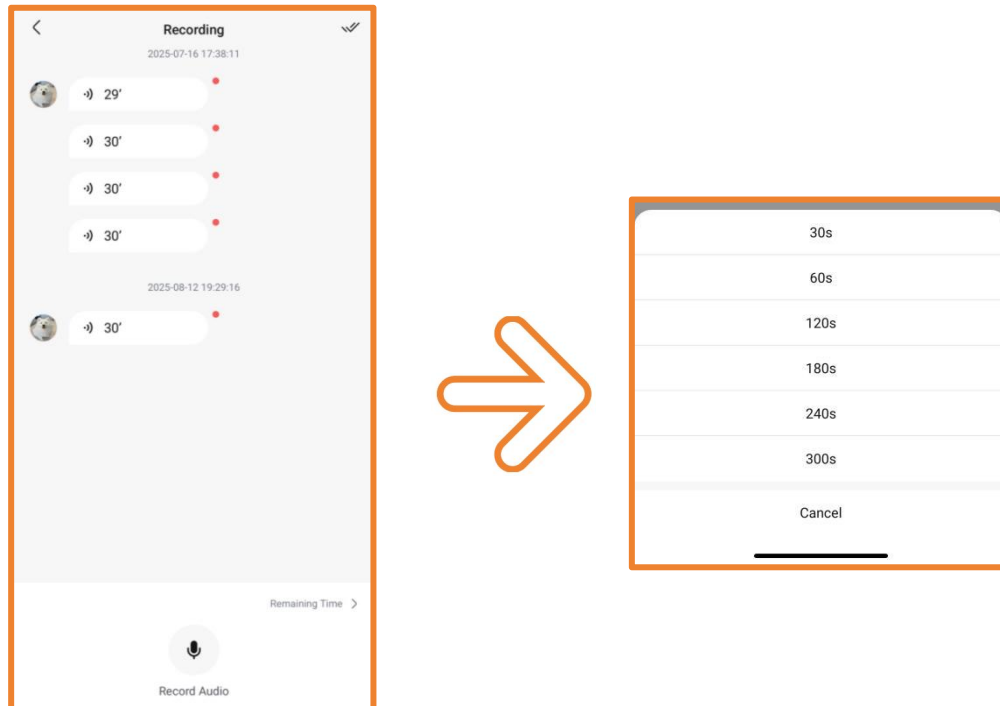

### 5.2 Reproducción para seguimiento histórico

Elija mostrar solo los puntos de ubicación o la ruta en el mapa.

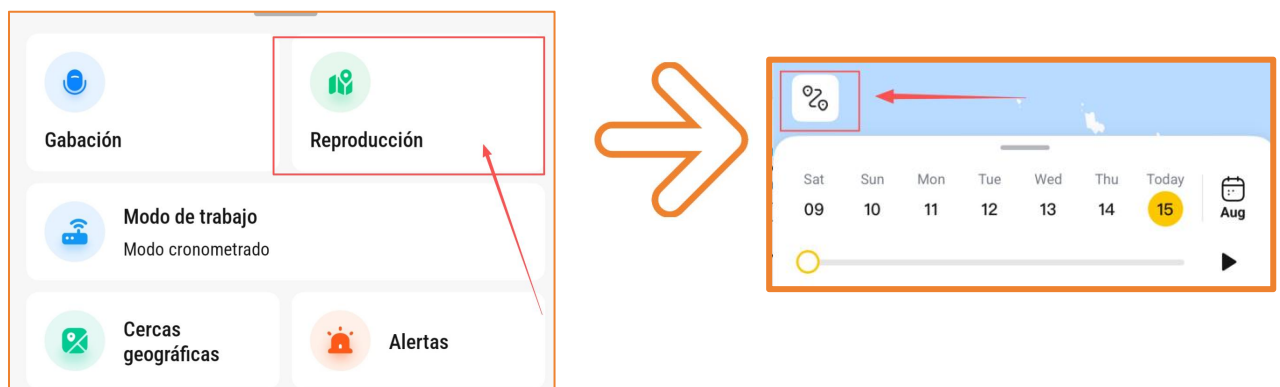

## 5.3 Geocerca

- Personaliza vallas seguras e inseguras.

**Verde** para una cerca segura, **Rojo** para la cerca insegura.

- El radio de la cerca se puede personalizar de 0,3 km a 5 km.
- Reciba una notificación de alerta al entrar o salir de la valla. Puede desactivarla en la configuración de alertas.

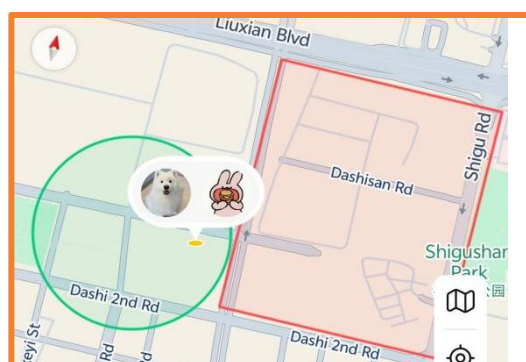
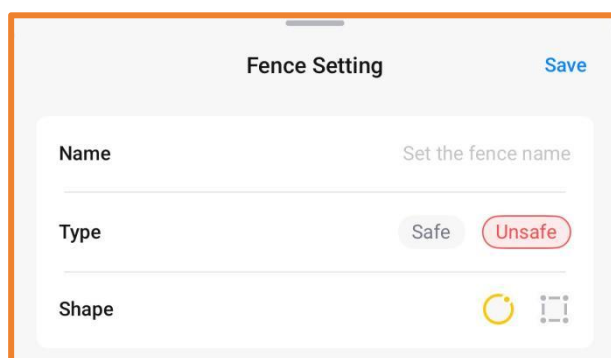

## 5.4 Alerta y configuración

- Haga clic en Alerta en la página de inicio para comprobar las alertas de eventos.

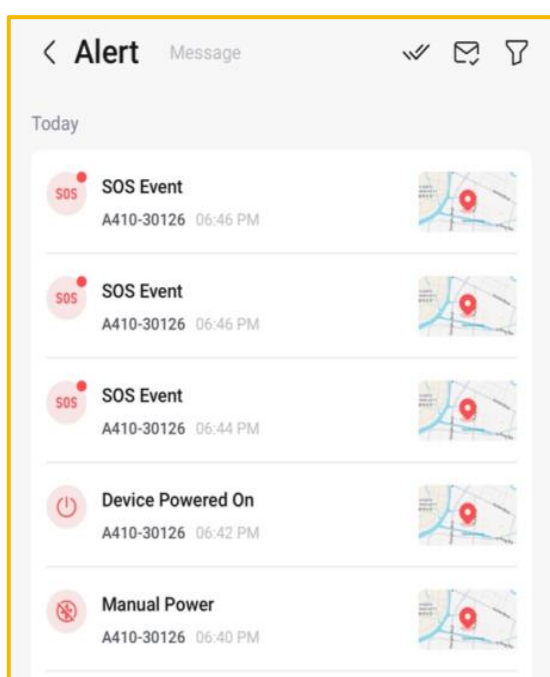

- En la configuración de alertas, puede configurar varios interruptores de alerta.

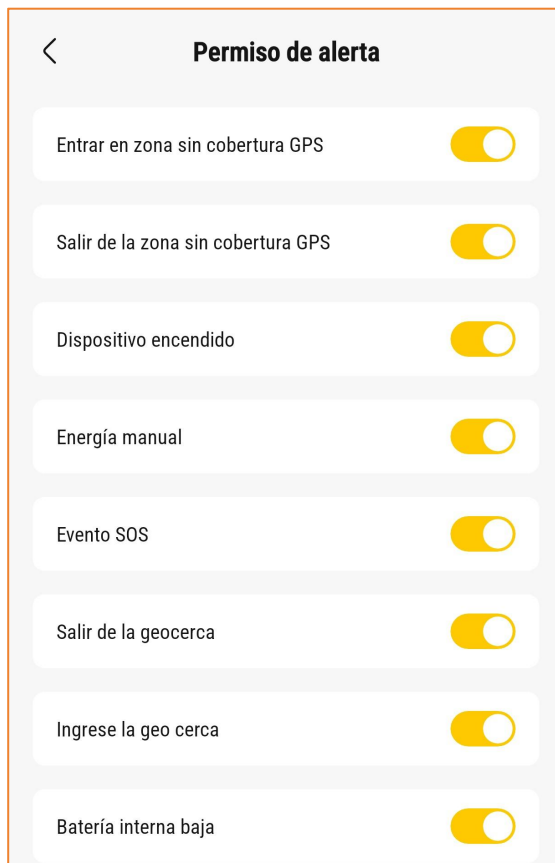
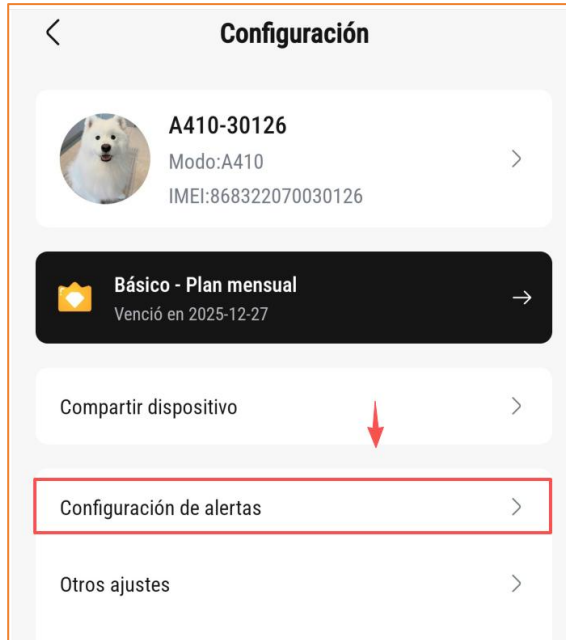

## 5.5 Reproducir sonido

Haga clic en "Otros ajustes - Reproducir sonido" para que el dispositivo reproduzca sonido y parpadee.

Configure el sonido y la luz en [Escenario audiovisual].(Audio-Visual Settings)

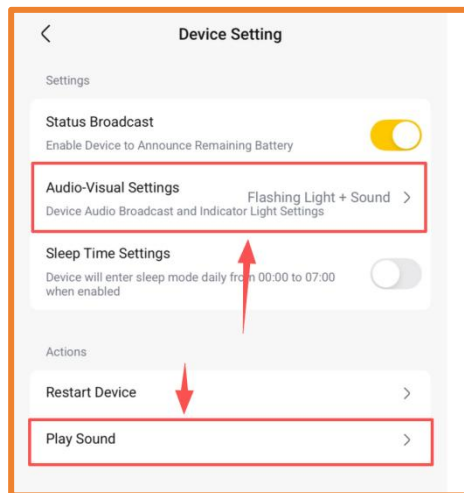

## 6. Funciones de Jimi Life

### 6.1 Compartir dispositivos

Haga clic en Compartir Dispositivo, y ese usuario podrá rastrear ese dispositivo.

- El correo electrónico/número compartido debe estar registrado en la aplicación **Jimi Life**.
- El usuario compartido solo puede rastrear el dispositivo pero no puede obtener otros beneficios como grabación y alertas.

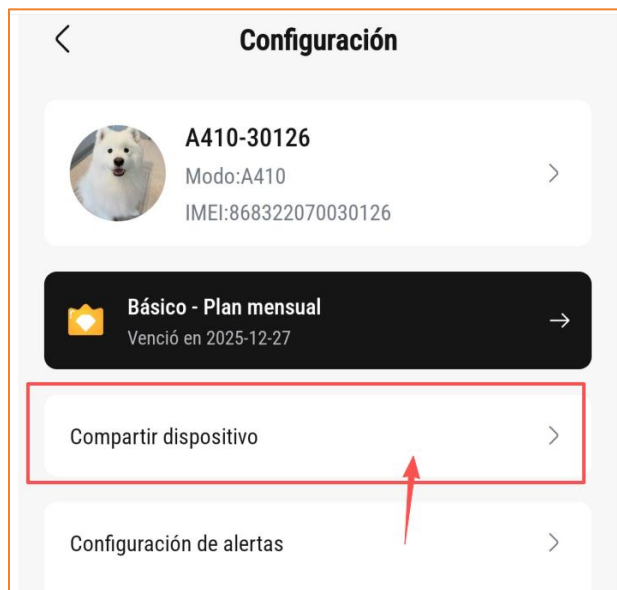

### 6.2 Configuración del perfil del dispositivo

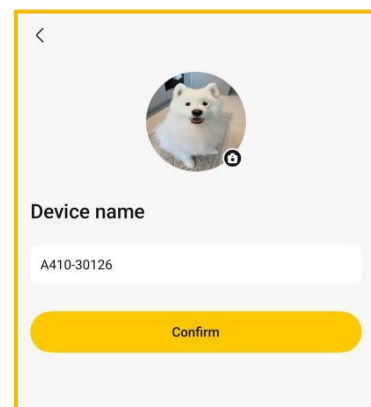
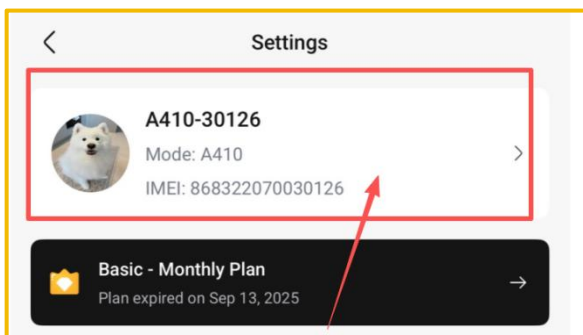

## 7. Plan de suscripción

Hay tres planes de suscripción: Básico, Pro y Premium.

Adquiera un plan de suscripción básico para disfrutar de todas las funciones del dispositivo. El plan avanzado le ofrece tiempos de grabación más largos, almacenamiento en la nube para el seguimiento histórico y mucho más.

## 8. Precaución y aviso

Utilice las baterías especificadas por el fabricante del dispositivo. El fabricante no se responsabiliza de las reparaciones por daños derivados del uso de accesorios no originales.

- Evite los objetos metálicos ya que pueden provocar cortocircuitos en los contactos de la batería.
- No doble ni abra a la fuerza la batería.
- No sumerja la batería en agua ni la exponga al fuego.
- Está prohibido utilizar baterías deformadas, descoloridas, derramadas o con el embalaje dañado.
- Está prohibido desmontar o modificar la batería.

## 9. Garantía

- Si el dispositivo está dañado, perdido o fuera de línea, comuníquese con nosotros a través del Centro de soporte de Jimi Life o el correo electrónico de Amazon para solicitar un reemplazo.
- Los planes de suscripción de dispositivos antiguos se pueden transferir a uno nuevo.

# Français

## A410 Tracker Portable

### Guide Démarrage Rapide

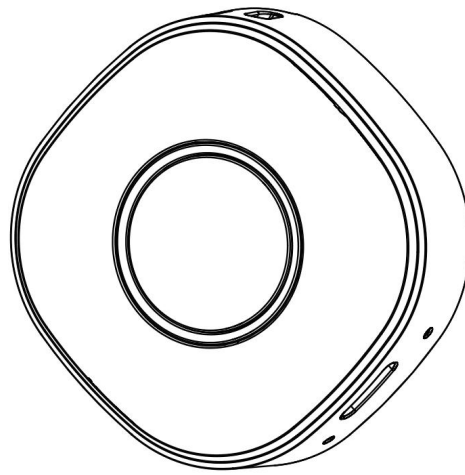

Lire attentivement avant utilisation.

Email: [support@Incoon.com](mailto:support@Incoon.com)

Website: [www.Incoon.com](http://www.Incoon.com)

APP: **Jimi Life**

# Contenu

1. Aperçu .....	35
1.1 Présentation de l'appareil .....	35
1.2 Accessoires .....	36
1.3 Spécification .....	36
3. Fonctionnement de l'appareil .....	38
3.1 Allumer .....	38
3.2 Éteindre .....	38
3.3 Événement SOS .....	38
3.4 Chargement de la batterie .....	38
4. Mode de fonctionnement .....	40
4.1 Mode intelligent .....	40
4.2 Mode chronométré .....	40
4.3 Mode de suivi en temps réel .....	40
5. Fonctions principales de l'appareil .....	41
5.1 Enregistrer la voix .....	41
5.2 Lecture pour le suivi historique .....	41
5.3 Géorepérage .....	42
5.4 Alerte et réglage .....	42
5.6 Son de l'appareil .....	44
6. Jimi Life Fonctions .....	45
6.1 Partage d'appareils .....	45
6.2 Paramètres du profil de l'appareil .....	45
7. Plan d'abonnement .....	46
8. Attention et avis .....	46
9. Garantie .....	47

# 1. Aperçu

## 1.1 Présentation de l'appareil

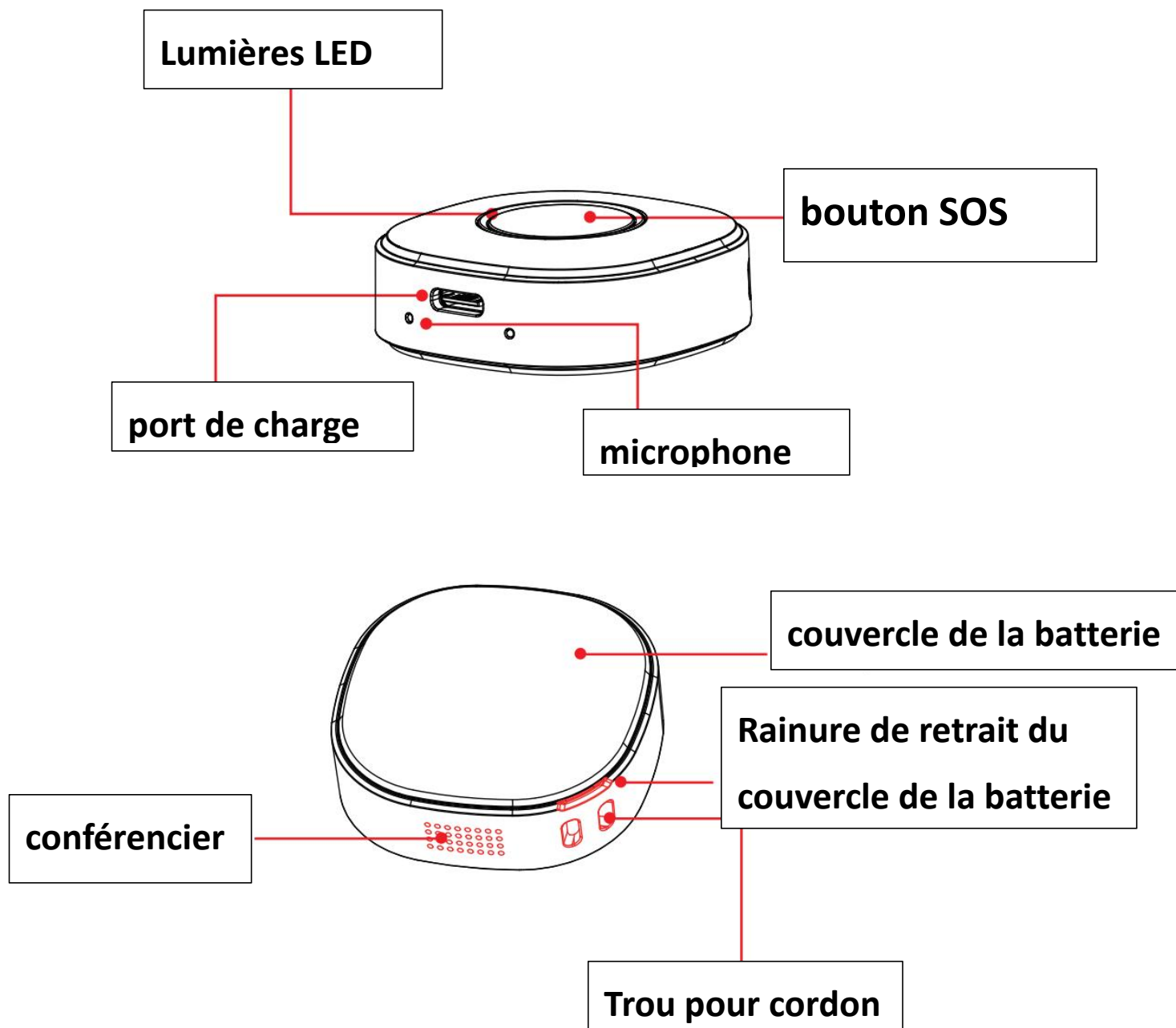

## 1.2 Accessoires

- a. Le câble USB
- b. Cordon
- c. Agrafe

## 1.3 Spécification

Température de fonctionnement	-20 °C~+60°C
Batterie	650mAh/3.8V lithium-polymère
Autonomie en veille	3-6 jours (mode intelligent)
Tension de fonctionnement	3.8V
Courant de fonctionnement	40mA
Taille	45 *45*17mm
Poids	33g

## 2. Guide Démarrage

- Téléchargez **Jimi Life** depuis l'APP Store ou Google Play;
- Cliquez sur **[Commencer]** pour créer un compte;
- Cliquez "+" et saisissez le numéro IMEI ou scannez le code QR pour ajouter un nouvel appareil (vous pouvez trouver le numéro IMEI et le code QR sur la boîte ou sur le corps de l'appareil);
- Choisissez un plan d'abonnement et payez;
- Allumez l'appareil et commencez le suivi.

**NOTE:** Une fois le paiement du forfait d'abonnement effectué, vous devrez peut-être attendre 5 à 10 minutes avant que l'appareil puisse être activé.

Si l'activation de l'appareil échoue, veuillez nous contacter via le centre d'assistance Jimi Life APP.

## 3. Fonctionnement de l'appareil

### 3.1 Allumer

Appuyez sur le bouton SOS pendant 3 secondes pour allumer l'appareil. Au démarrage, les voyants rouge, vert et bleu s'allumeront alternativement.

### 3.2 Éteindre

Appuyez rapidement 5 fois sur le bouton SOS.

### 3.3 Événement SOS

En cas d'urgence, appuyez sur le bouton SOS pendant plus de 3 secondes. L'appareil enverra alors une notification d'urgence sur votre téléphone.

### 3.4 Chargement de la batterie

Connectez l'appareil au chargeur,

- 1) L'appareil est en charge si le voyant rouge est toujours allumé;
- 2) Le voyant rouge clignote lentement si l'appareil est complètement chargé.

**Attention:** Il faut environ 2,5 heures pour charger complètement la batterie. Il est normal que l'appareil chauffe pendant la charge.

### 3.5 Vérification du niveau de la batterie

Appuyez brièvement sur le bouton SOS 1 fois.

## 3.6 Réglage de la voix et de la lumière de l'appareil

- Cliquez sur l'icône Paramètres



- Cliquez sur [Autre paramètre]

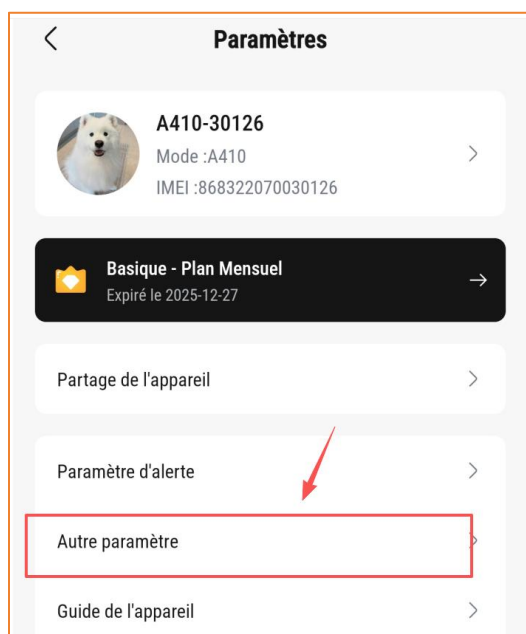

- **Diffusion d'état** pour vérifier le réglage vocal de la batterie
- **Réglage audiovisuel pour lumière clignotante et voix**

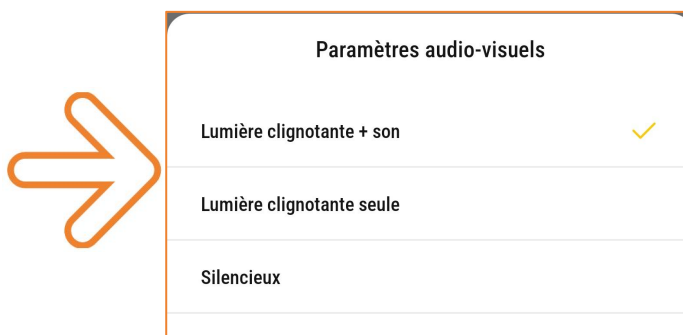
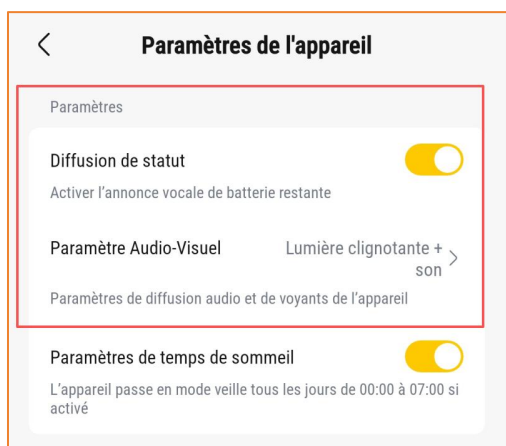

## 4. Mode de fonctionnement

### 4.1 Mode intelligent

Mettez à jour l'emplacement toutes les 1 minute lorsque l'appareil bouge; équilibrez la précision du positionnement de l'appareil et la durée de vie de la batterie de l'appareil.

### 4.2 Mode chronométré

Que l'appareil soit en mouvement ou à l'arrêt, l'emplacement est mis à jour à l'intervalle de réglage.

### 4.3 Mode de suivi en temps réel

L'appareil met à jour sa position toutes les 10 secondes à mesure qu'il se déplace.

Ce mode peut améliorer la précision du positionnement.

**Veillez noter qu'en raison de la fréquence plus élevée des mises à jour de localisation, le mode de suivi en temps réel déchargera la batterie de l'appareil plus rapidement.**

## 5. Fonctions principales de l'appareil

### 5.1 Enregistrer la voix

Écoutez à distance la voix autour de l'appareil. La durée d'enregistrement peut être sélectionnée comme 30 s/ 60 s/ 120 s/ 180 s/ 240 s/ 300 s

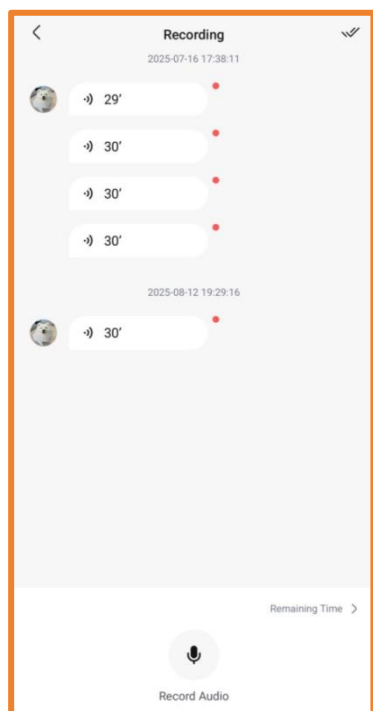

### 5.2 Lecture pour le suivi historique

Choisissez d'afficher uniquement les points de localisation ou l'itinéraire sur la carte.

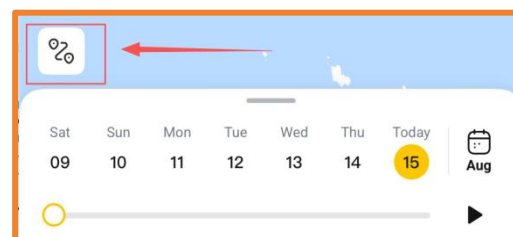
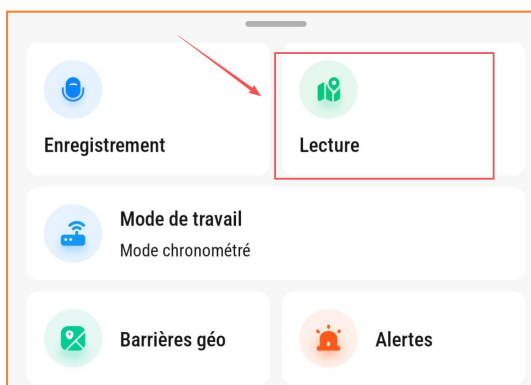

## 5.3 Géorepérage

- Personnaliser les clôtures sûres et non sûres.  
**Vert** pour une clôture sûre, **rouge** pour une clôture dangereuse.
- Le rayon de la clôture peut être personnalisé de 0.3 km à 5 km.
- Recevez une alerte lorsque vous entrez ou sortez de la clôture. Cette alerte peut être désactivée dans les paramètres d'alerte.

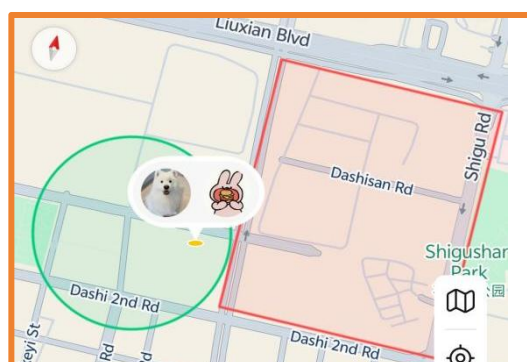
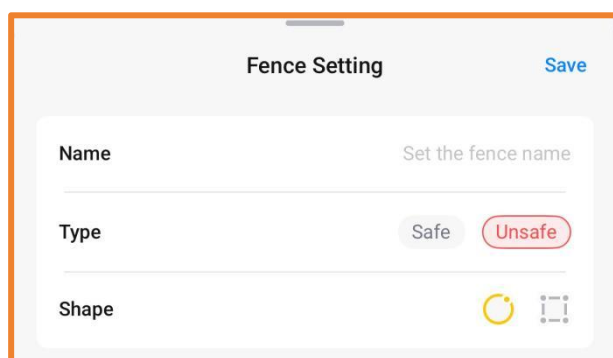

## 5.4 Alerte et réglage

- Cliquez sur Alerte sur la page d'accueil pour vérifier les alertes d'événements.

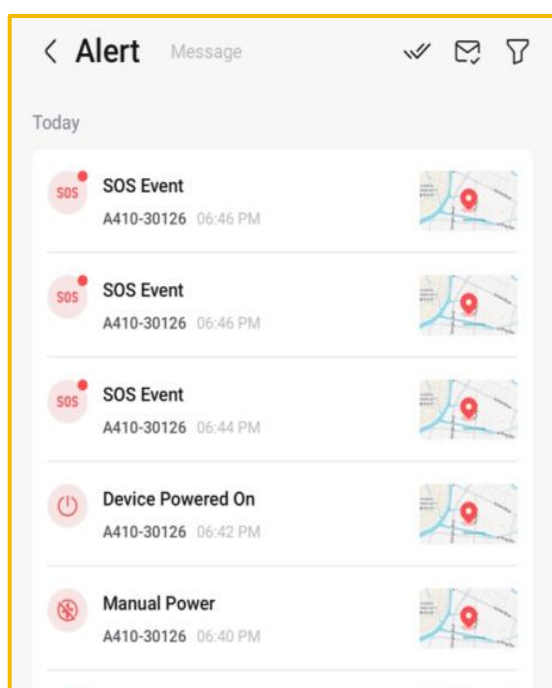

- Dans les paramètres d'alerte, vous pouvez définir plusieurs commutateurs d'alerte.

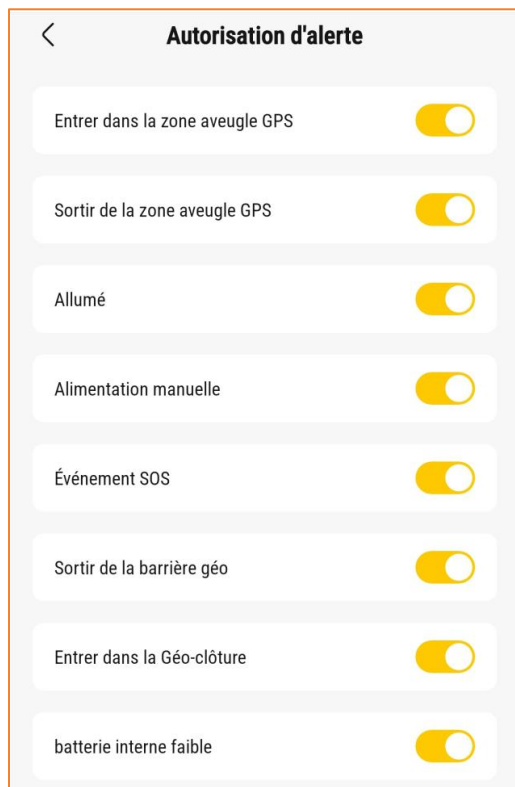
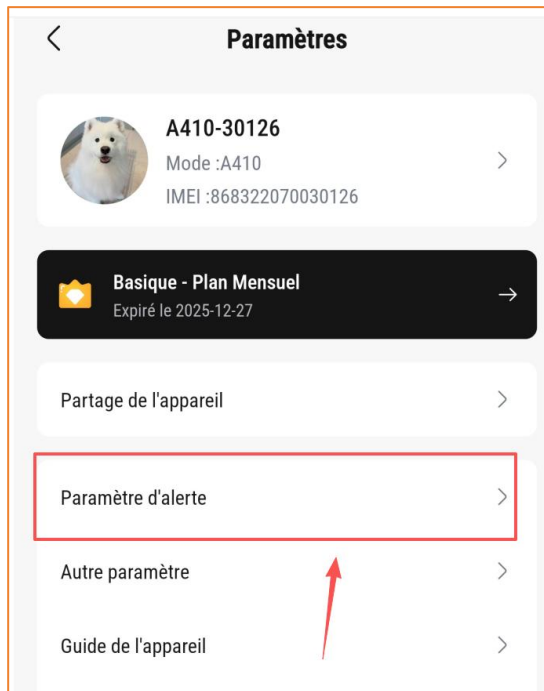

## 5.6 Son de l'appareil

Cliquez sur Autres paramètres - Jouer un son; l'appareil émettra un son et des lumières clignotantes. Réglez le son et les lumières dans [Paramètres Audio-Visuels].

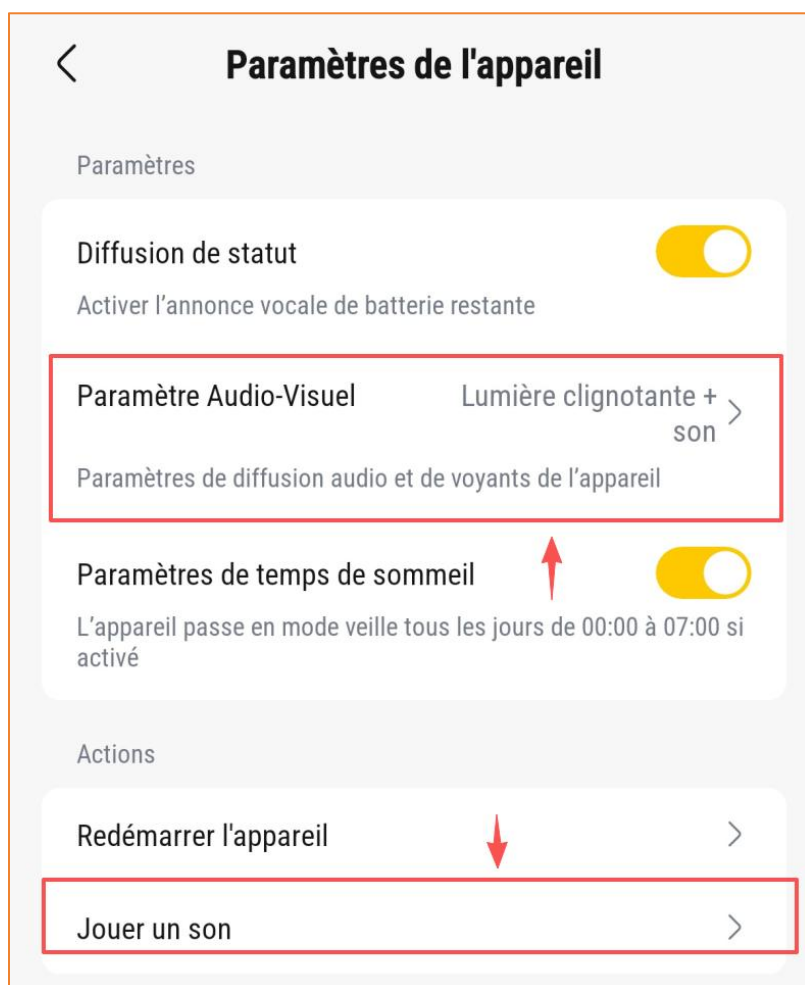

## 6. Jimi Life Fonctions

### 6.1 Partage d'appareils

Cliquez sur Partage d'appareils et cet utilisateur peut suivre l'appareil.

- L'E-mail / numéro partagé doit être enregistré avec l'application Jimi Life.
- L'utilisateur partagé peut uniquement suivre l'appareil mais ne peut pas bénéficier d'autres avantages tels que l'enregistrement et les alertes.

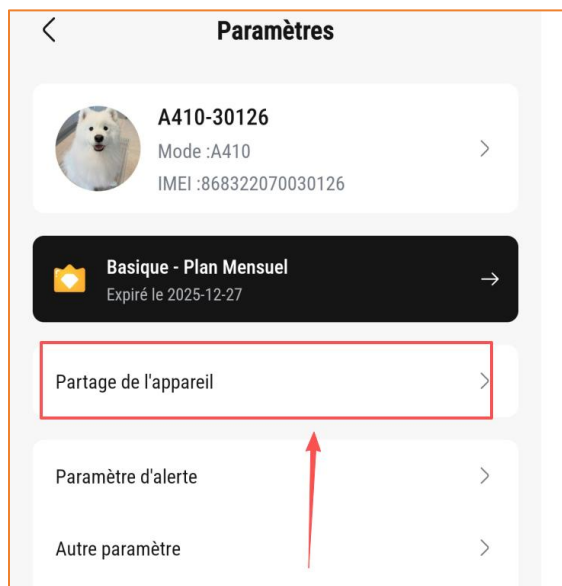

### 6.2 Paramètres du profil de l'appareil

Cliquez sur l'appareil pour personnaliser l'image et le nom de l'appareil ;

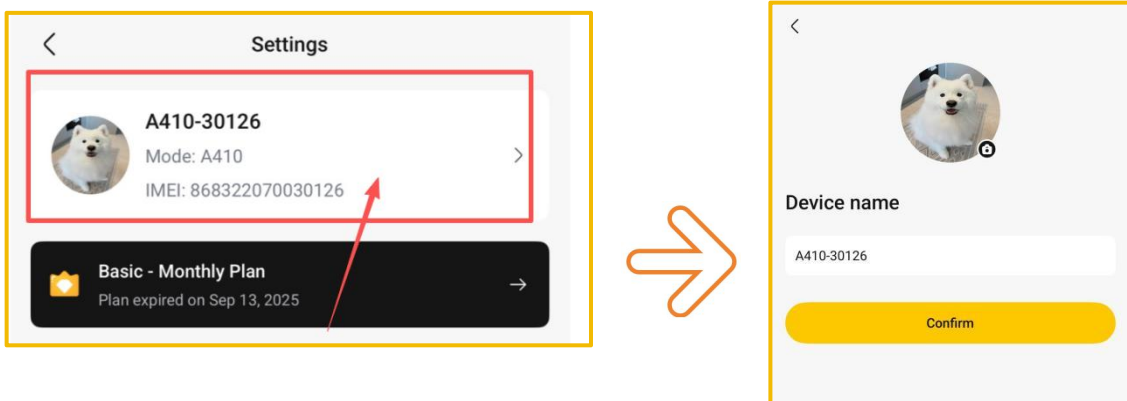

## 7. Plan d'abonnement

Il existe trois formules d'abonnement : Basic, Pro et Premium.

Souscrivez à un abonnement de base pour profiter de toutes les fonctionnalités de l'appareil. Souscrivez à un abonnement avancé pour bénéficier de durées d'enregistrement plus longues, d'un stockage cloud pour le suivi de l'historique, et bien plus encore.

## 8. Attention et avis

Veuillez utiliser les batteries recommandées par le fabricant de l'appareil. Ce dernier décline toute responsabilité en cas de dommages résultant de l'utilisation d'accessoires non d'origine.

- Évitez les objets métalliques car ils peuvent provoquer des courts-circuits sur les contacts de la batterie.
- Ne pliez pas et n'ouvrez pas la batterie de force.
- Ne pas tremper la batterie dans l'eau ni l'exposer au feu.
- Il est interdit d'utiliser des piles déformées, décolorées, renversées ou dont l'emballage est endommagé.
- Il est interdit de démonter ou de modifier la batterie.

## 9. Garantie

- Si l'appareil est endommagé, perdu ou hors ligne pendant l'abonnement, veuillez nous contacter via le centre d'assistance Jimi Life ou par e-mail Amazon pour demander un remplacement.
- Les anciens abonnements aux appareils peuvent être transférés vers un nouveau.

# Italiano

A410 Localizzatore

Guida rapida

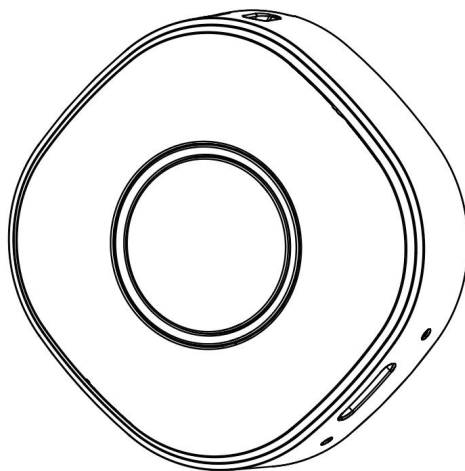

Lire attentivement avant utilisation.

L'apparence, la couleur et les accessoires du produit peuvent être modifiés sans préavis.

Email: [support@Incoon.com](mailto:support@Incoon.com)

Website: [www.Incoon.com](http://www.Incoon.com)

APP: **Jimi Life**

## contenu

1. Panoramica .....	50
1.1 Panoramica del dispositivo .....	50
1.2 Accessori .....	51
1.3 Caratteristiche .....	51
2. Iniziare .....	52
3. Fonctionnement de l'appareil .....	53
3.1 Accendi .....	53
3.2 Spegnimento .....	53
3.3 Evento SOS .....	53
3.4 Ricarica della batteria .....	54
3.5 Controllo del livello della batteria .....	54
3.6 Impostazione della voce e della luce del dispositivo .....	55
4. Modalità di lavoro .....	56
4.1 Modalità intelligente .....	56
4.2 Modalità temporizzata .....	56
4.3 Modalità di monitoraggio in tempo reale .....	56
5. Funzioni principali del dispositivo .....	57
5.1 Registra la voce .....	57
5.2 Riproduzione per il monitoraggio storico .....	57
5.3 Geo Fence .....	58
5.4 Avviso e impostazione .....	58
5.5 Riproduci suono .....	60
6. Funzioni dell'APP Jimi Life .....	61
6.1 Condivisione del dispositivo .....	61
6.2 Impostazioni del profilo del dispositivo .....	61
7. Piano di abbonamento .....	62
8. Attenzione e avviso .....	62
9. Garanzia .....	63

# 1. Panoramica

## 1.1 Panoramica del dispositivo

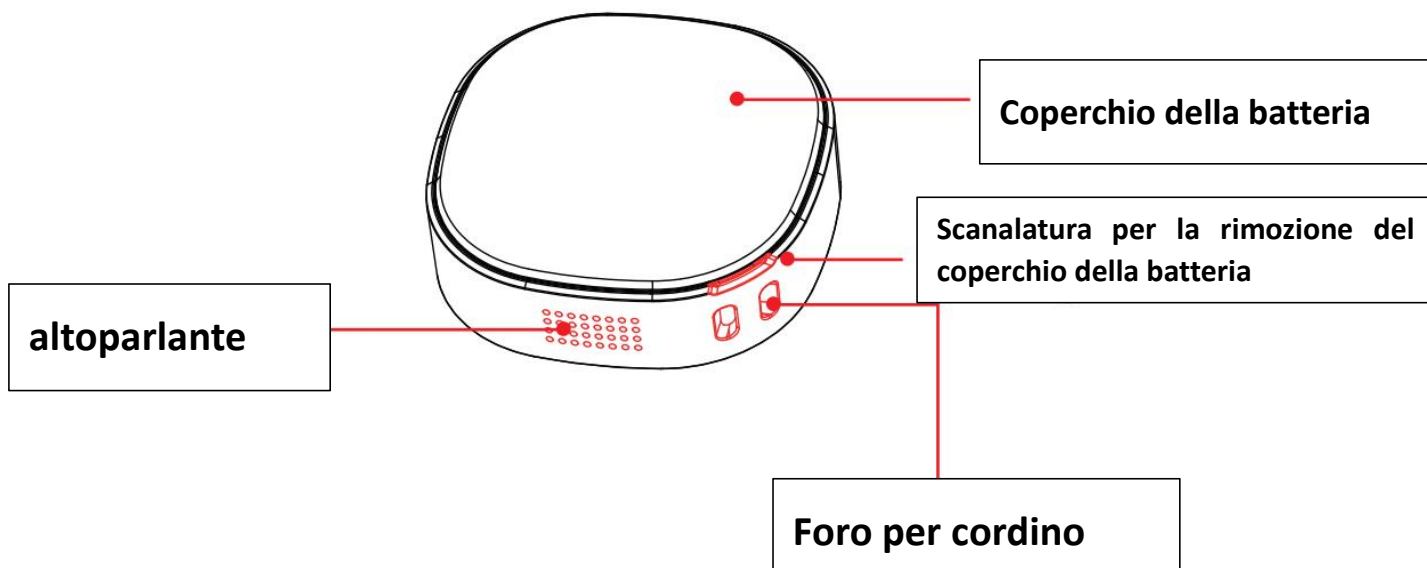
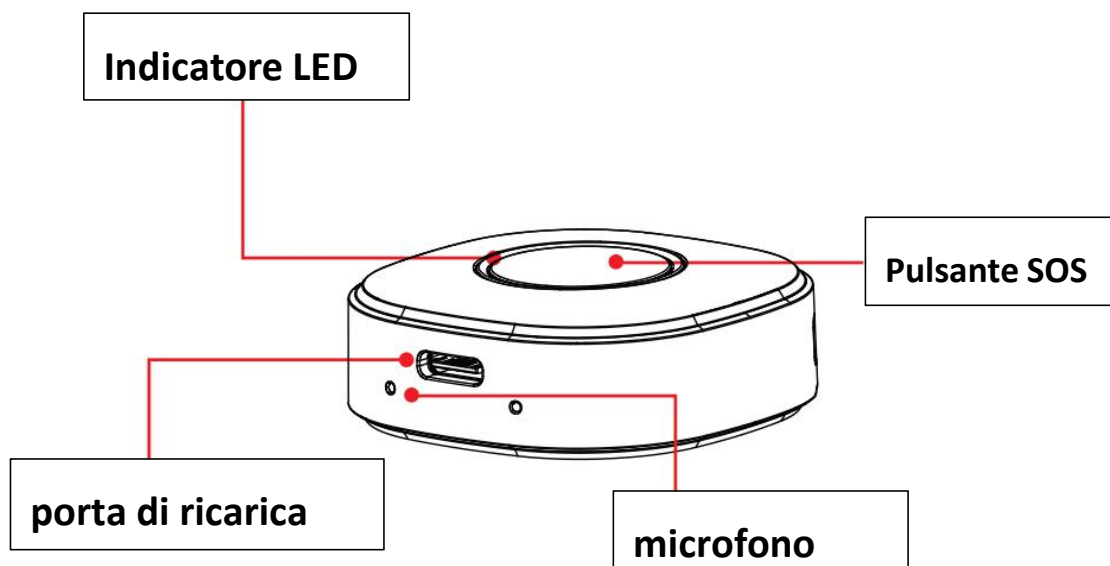

## 1.2 Accessori

- a. Cavo USB
- b. Cordone
- c. Clip

## 1.3 Caratteristiche

Temperatura di esercizio	-20 °C~+60°C
Batteria	650mAh/3.8V polimero di litio
Stand-by	3-6 giorni (modalità intelligente)
Tensione di esercizio	3.8V
Corrente di esercizio	40mA
Dimensione	45 *45*17mm
Peso	33g

## 2. Iniziare

- Scarica **Jimi Life** dall'APP Store o da Google Play;
- Fai clic su [Inizia] per creare un account;
- Fai clic su "+" e inserisci il numero IMEI o scansiona il codice QR per aggiungere un nuovo dispositivo (puoi trovare il numero IMEI e il codice QR sulla confezione o sul corpo del dispositivo);
- Scegli un piano di abbonamento e paga;
- Accendi il dispositivo e inizia a tracciare.

**NOTA:** Una volta effettuato il pagamento del pacchetto di abbonamento, potresti dover attendere dai 5 ai 10 minuti prima che il dispositivo possa essere attivato.

Se l'attivazione del dispositivo non riesce, contattaci tramite il Centro di supporto dell'APP **Jimi Life**.

## **3. Fonctionnement de l'appareil**

### **3.1 Accendi**

Tieni premuto il pulsante SOS per 3 secondi per accendere il dispositivo. Durante l'avvio, le spie rossa, verde e blu del dispositivo si accenderanno alternativamente.

### **3.2 Spegnimento**

Premere rapidamente e brevemente il pulsante SOS **5 volte**.

### **3.3 Evento SOS**

In caso di emergenza, premere il pulsante SOS per più di 3 secondi. Il dispositivo invierà quindi una notifica di emergenza al telefono cellulare.

### **3.4 Ricarica della batteria**

Collegare il dispositivo al caricabatterie,

1) Il dispositivo è in carica se l'indicatore rosso è sempre acceso;

2) L'indicatore rosso lampeggia lentamente se il dispositivo è completamente carico.

**Nota:** Ci vogliono circa 2,5 ore per caricare completamente la batteria. È normale che il dispositivo si surriscaldi durante la ricarica.

### **3.5 Controllo del livello della batteria**

Premere brevemente il pulsante SOS 1 volta.

## 3.6 Impostazione della voce e della luce del dispositivo

- Fare clic sull'icona Impostazioni

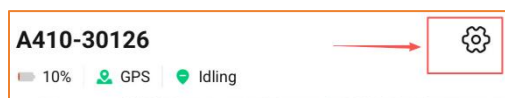

Fare clic su [Altre impostazioni]

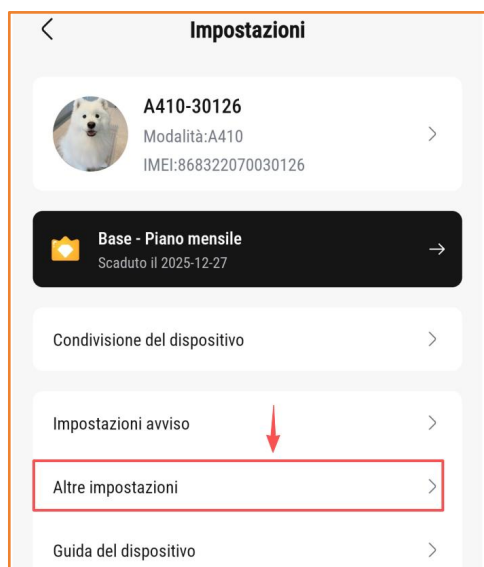

- **Trasmissione stato** per controllare l'impostazione vocale della batteria
- **Impostazioni audio-video** per luce lampeggiante e voce



## 4. Modalità di lavoro

### 4.1 Modalità intelligente

Aggiorna la posizione ogni minuto quando il dispositivo si muove; bilancia la precisione del posizionamento del dispositivo e la durata della batteria del dispositivo.

### 4.2 Modalità temporizzata

Indipendentemente dal fatto che il dispositivo sia in movimento o fermo, la posizione viene aggiornata in base all'intervallo impostato.

### 4.3 Modalità di monitoraggio in tempo reale

Il dispositivo aggiorna la sua posizione ogni 10 secondi mentre si muove.

Questa modalità può migliorare la precisione del posizionamento. **Si noti che, a causa della maggiore frequenza degli aggiornamenti della posizione, la modalità di tracciamento in tempo reale consumerà la batteria del dispositivo più rapidamente.**

## 5. Funzioni principali del dispositivo

### 5.1 Registrazione

Ascolta da remoto la voce intorno al dispositivo. Il tempo di registrazione può essere selezionato come 30s/ 60s/ 120s/ 180s/ 240s/ 300s

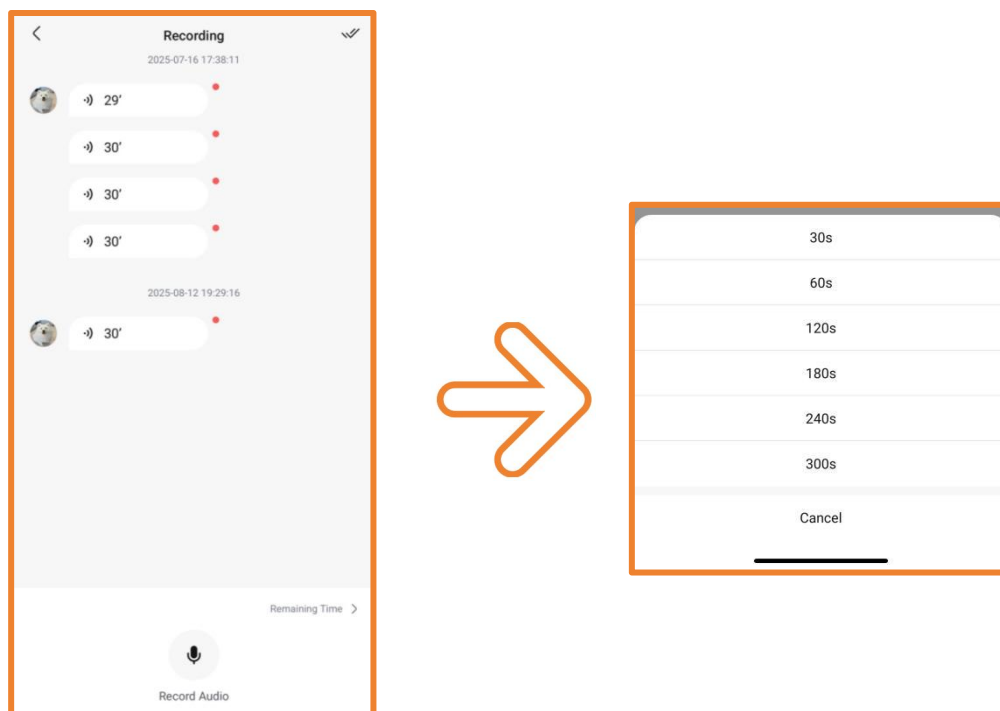

### 5.2 Riproduzione per il monitoraggio storico

Scegli di visualizzare solo i punti di posizione o il percorso sulla mappa.

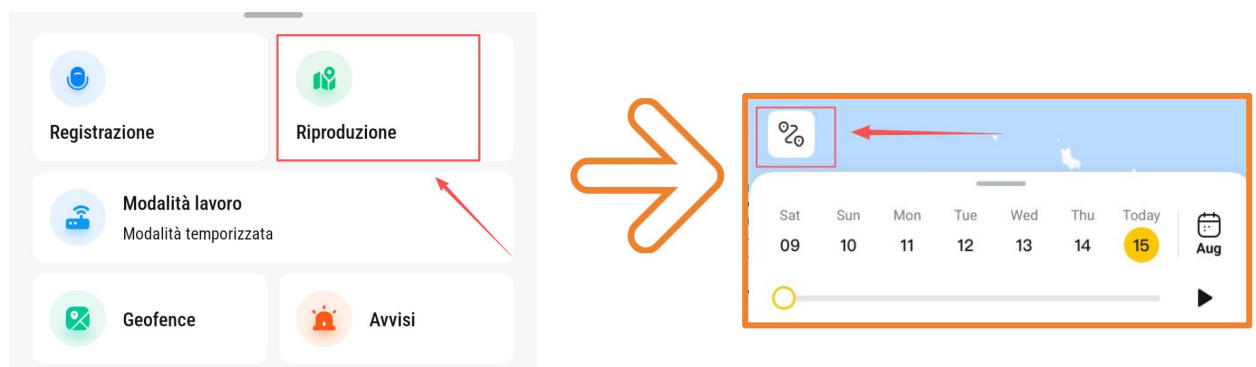

## 5.3 Geo Fence

- Personalizza recinzioni sicure e non sicure.  
**Verde** per una recinzione sicura, **rosso** per recinzione non sicura.
- Il raggio della recinzione può essere personalizzato da 0,3 km a 5 km.
- Ricevi notifiche di avviso quando entri o esci dalla recinzione. Puoi disattivarle nelle impostazioni di avviso.

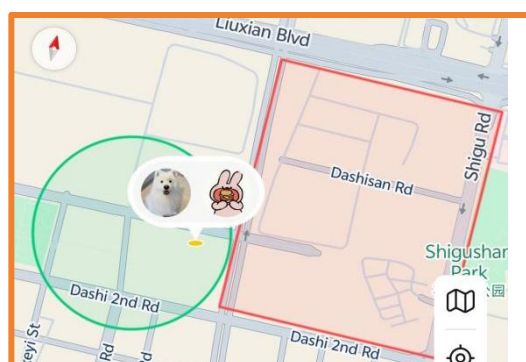

## 5.4 Avviso e impostazione

- Fare clic su Avviso nella home page per controllare gli avvisi sugli eventi.

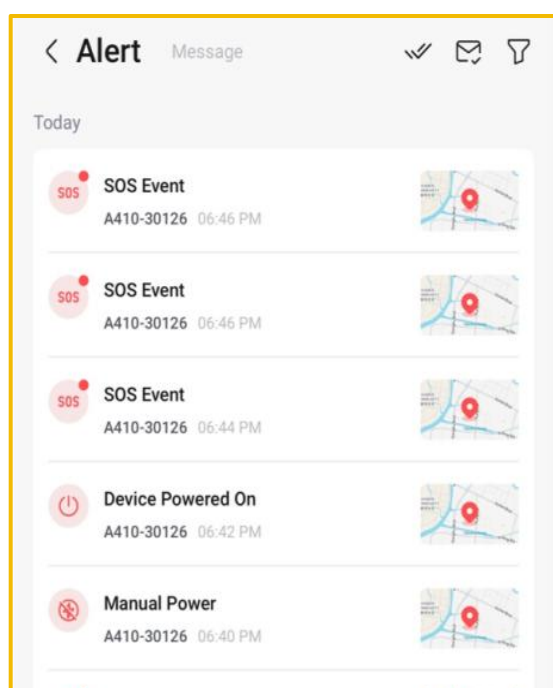

- Nelle impostazioni di avviso è possibile impostare più interruttori di avviso.

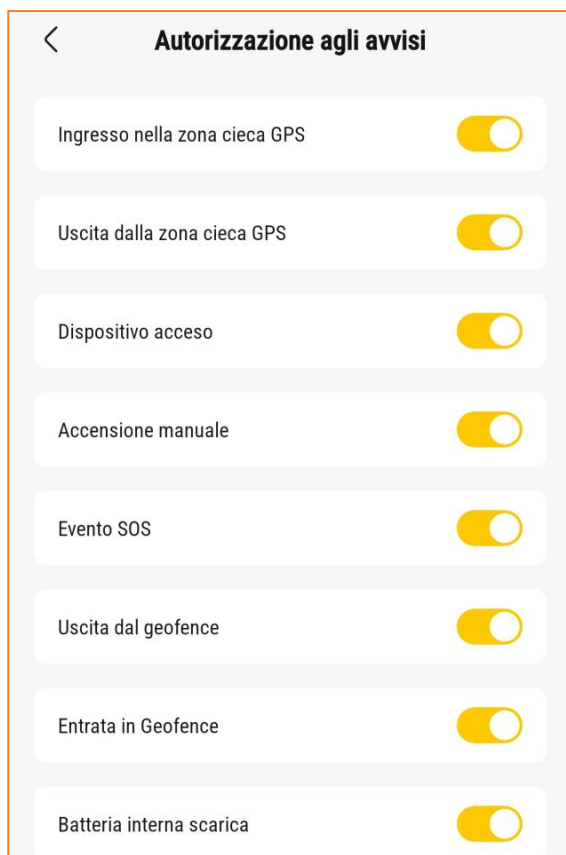
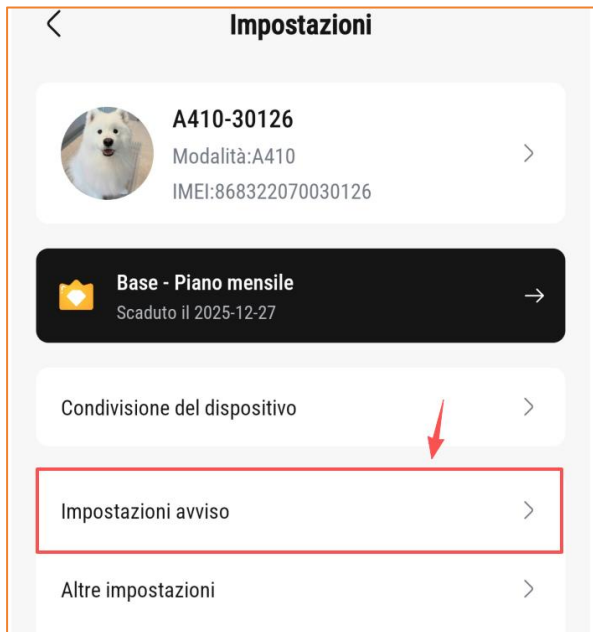

## 5.5 Riproduci suono

Clicca su Altre impostazioni - Riproduci suono, il dispositivo riprodurrà suoni e luci lampeggianti. Imposta suoni e luci in [Impostazioni audio-video].

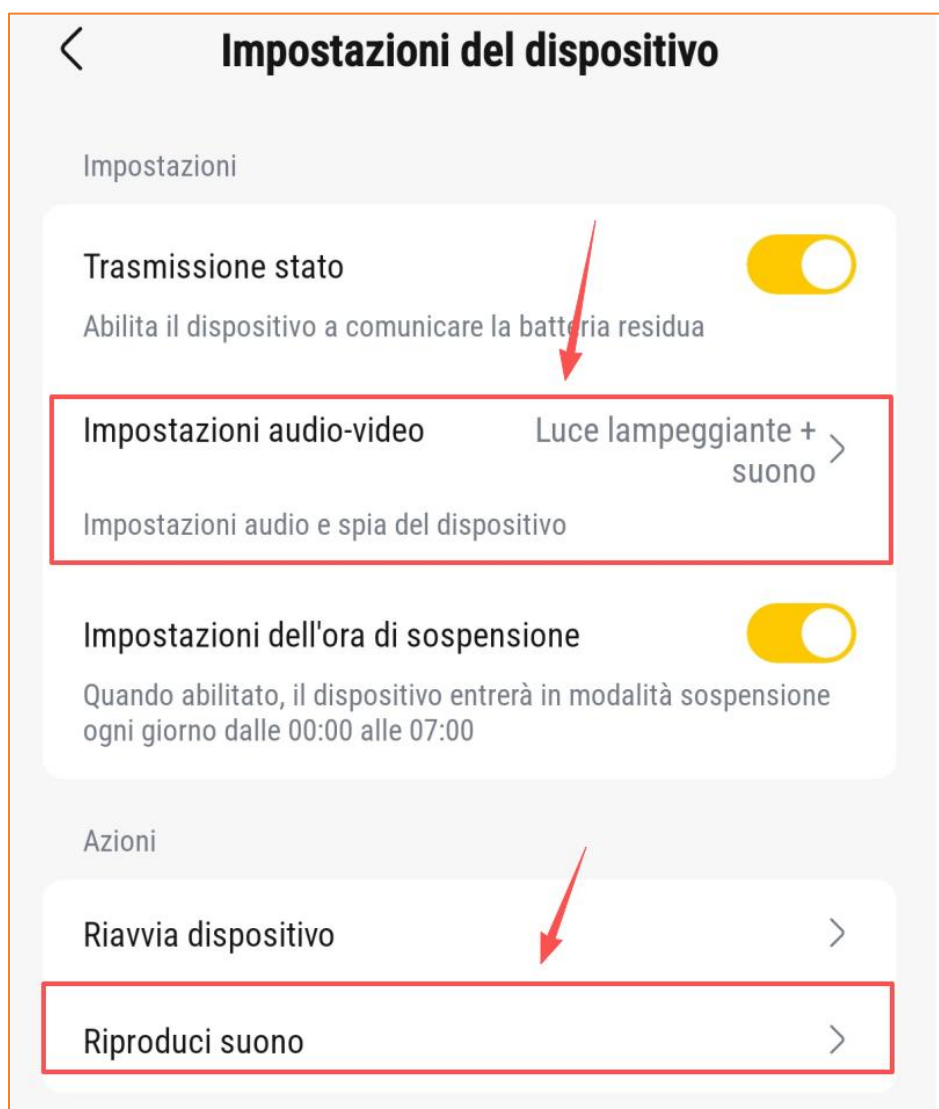

## 6. Funzioni dell'APP Jimi Life

### 6.1 Condivisione del dispositivo

Fare clic su Condividi per condividere un dispositivo e l'utente in questione potrà monitorarlo.

- L'indirizzo email/numero condiviso deve essere registrato nell'APP **Jimi Life**.
- L'utente condiviso può solo tracciare il dispositivo ma non può ottenere altri vantaggi come la registrazione e gli avvisi.

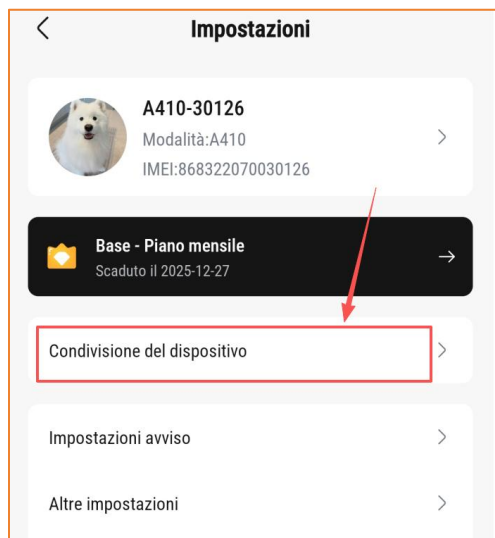

### 6.2 Impostazioni del profilo del dispositivo

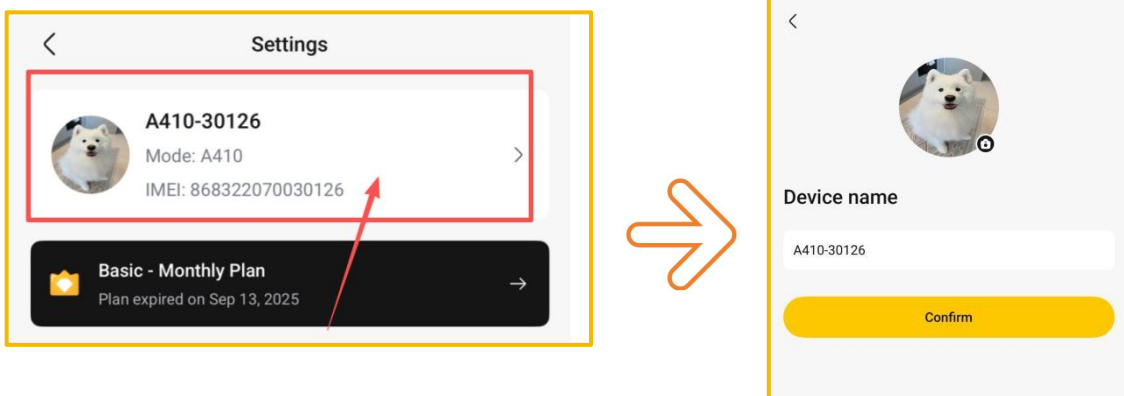

## 7. Piano di abbonamento

Sono disponibili tre piani di abbonamento: Basic, Pro e Premium.

Acquistando un abbonamento base potrai usufruire di tutte le funzionalità del dispositivo. Acquistando un abbonamento avanzato otterrai tempi di registrazione più lunghi, spazio di archiviazione cloud per il monitoraggio storico e molto altro.

## 8. Attenzione e avviso

Si prega di utilizzare batterie specifiche dal produttore del dispositivo. Il produttore non si assume alcuna responsabilità per danni derivanti dall'utilizzo di accessori non originali.

- Evitare oggetti metallici poiché potrebbero causare cortocircuiti sui contatti della batteria.
- Non piegare o forzare l'apertura della batteria.
- Non immergere la batteria in acqua o esporla al fuoco.
- È vietato utilizzare batterie deformate, scolorite, rovesciate o con la confezione danneggiata.
- È vietato smontare o modificare la batteria.

## 9. Garanzia

- Se il dispositivo è danneggiato, smarrito o offline, contattaci tramite il **Jimi Life** Support Center o l'e-mail di Amazon per richiederne la sostituzione.
- È possibile trasferire il piano di abbonamento del vecchio dispositivo a quello nuovo.